

DONN® DX24 Espace

Ossature apparente 24 mm, longue portée

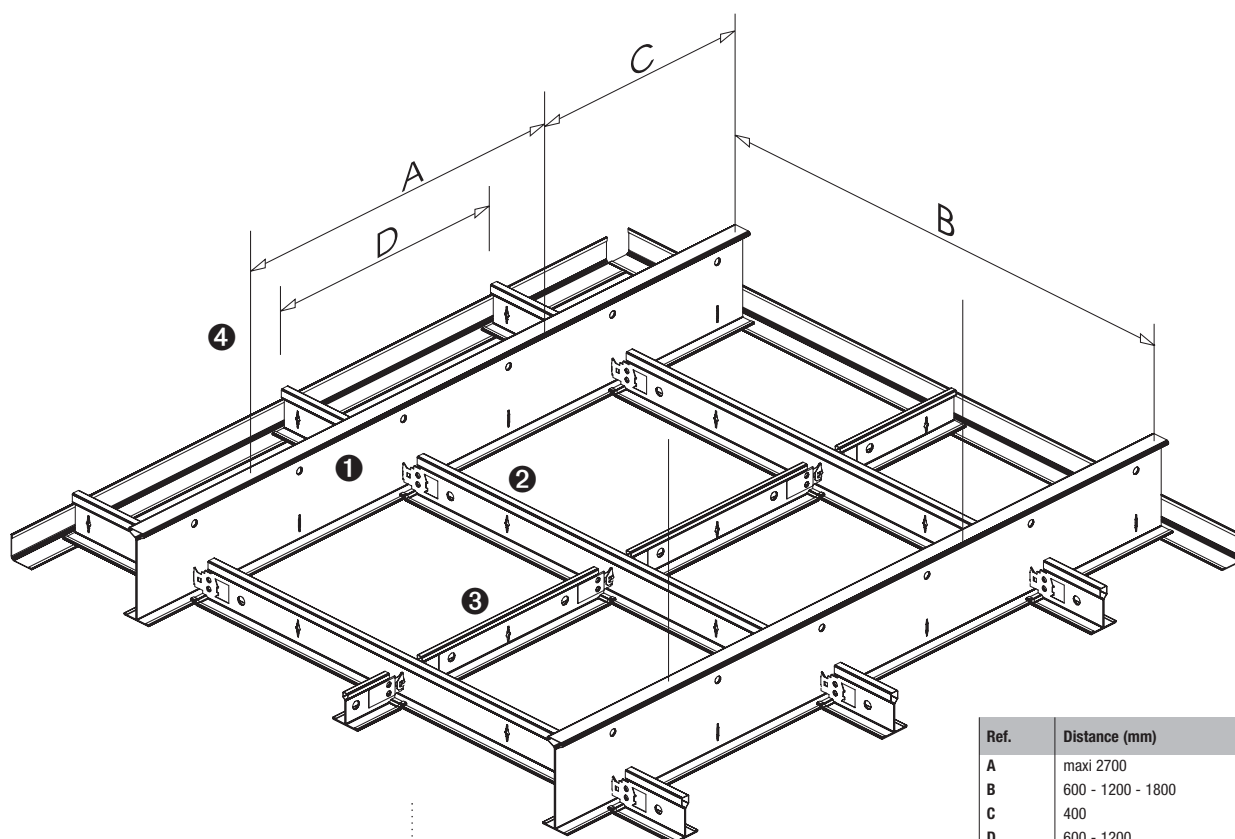

Ref.	Distance (mm)
A	maxi 2700
B	600 - 1200 - 1800
C	400
D	600 - 1200

Caractéristiques

- Donn DX24 Espace est une ossature apparente longue portée, de largeur de semelle 24 mm nominale.
- L'espacement des suspentes jusqu'à 2,70 m permet dans de nombreux cas de supprimer les ossatures primaires, de réduire le nombre de suspentes afin d'optimiser le plénum.
- L'exceptionnelle rigidité du verrouillage des porteurs entre eux permet de positionner le raccord indifféremment entre les suspentes.
- Donn DX24 Espace est entièrement compatible avec l'ensemble des entretoises Donn DX24.
- Donn DX24 Espace est conçu pour recevoir toutes les dalles à bords droits ou à bords feuillurés des gammes de plafonds laine minérale, métal, soft, plâtre et bois.
- Donn DX24 Espace et sa suspente PSS1 sont disponibles en finition pour milieu humide et/ou agressif, avec une protection de revêtement thermodurcissable à base de résine polyester. Les conditions d'utilisation, la tenue chimique ainsi que les résultats du test de résistance au brouillard salin sont identiques à ceux du DX24 KB décrits page 19.
- Donn DX24 Espace existe en super blanc, noir mat, et est également réalisable en finition KB.

Quantitatif pour 1 m² de plafond DONN® DX 24 Espace

N°	Désignation	Code produit	Entraxe des porteurs (en mm)			
			Module (en mm)			
			600	1200	1800	
			600 x 600	600 x 600	1200 x 600	600 x 600
1	Porteur	DXE24Z G360	1,67 ml	0,84 ml	0,84 ml	0,56 ml
2	Entretoise super longue Entretoise longue	DX24X H180 W*	-	-	-	1,67 ml
		DX24X H120 W *	-	1,67 ml	1,67 ml	-
		DX24X M120 **	-	1,67 ml	1,67 ml	-
3	Entretoise courte	DX24T S60	1,67 ml	0,84 ml	-	1,67 ml
4	Suspente	-	0,70 pce	0,35 pce	0,35 pce	0,37 pce

* Hauteur 38 mm ** Hauteur 32 mm

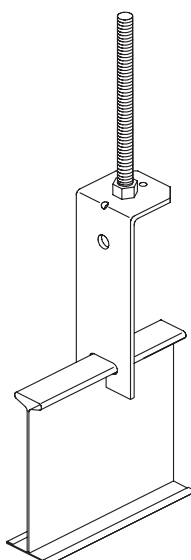

DXE24 / PSS1

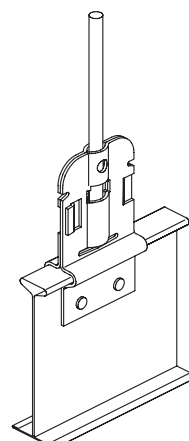

DXE24 / PSS3

Bords

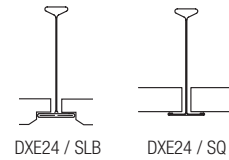

DXE24 / SLB

DXE24 / SQ

Jonction entretoise sur porteur

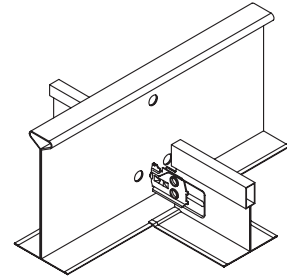

Epaulement de l'entretoise sur le porteur.

DXE24 / PSS2

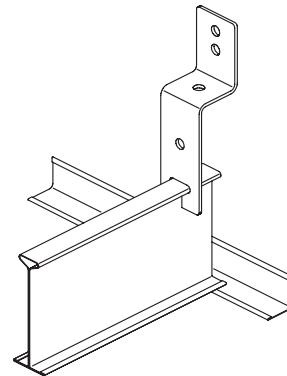

Suspente PSS2 spécialement adaptée pour les rives, dans le cas de montage de l'ossature en auto portance ou de charge importante appliquée sur la cornière de rive.

Porteur DXE24Z G360

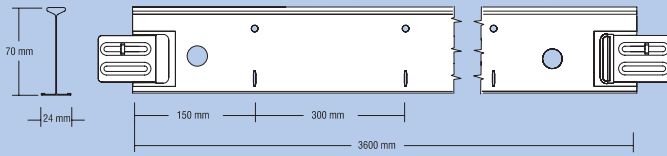

Entretoise longue DX24X...

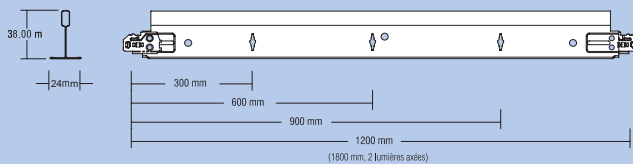

Entretoise courte DX24T S60

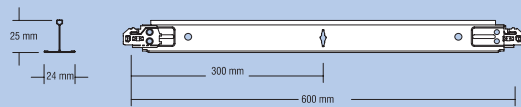

Charges réparties admissibles en kg/m²

Flèche maxi 3 mm selon normes NF P 68 203-1 et NF P 68 203-2 (réf DTU58.1)

Profils		Entraxe porteurs en mm	Distance entre suspentes en mm							
Porteurs	Entretoises		1600	1800	2000	2200	2400	2500	2600	2700
DXE24Z G360	DX24T S60	600	20	20	16	13	11	9	8	7
DXE24Z G360	DX24X H120	1200	11	10	8	6,5	5,5	4,5	4	-
DXE24Z G360	DX24X M120	1200	11	10	8	6,5	5,5	4,5	4	-
DXE24Z G360	DX24T M120	1200	8	8	8	6,5	5,5	4,5	4	-
DXE24Z G360	DX24X H180*	1800	6	6	5	4	-	-	-	-

La distance entre suspentes de 2400 mm est la plus couramment utilisée pour la mise en œuvre de l'ossature DX24 Espace.

* L'entraxe maximum autorisé entre entretoises est de 1200 mm.

Important : l'entretoise DX24X H180 est utilisable uniquement pour un montage avec le porteur DX24 Espace référence DXE24Z G360.

Nota : l'entretoise DX24X H180 comporte 2 lumières espacées de 600 mm plus une lumière centrale, pour panneaux 600 x 600 ou 900 x 600 mm

Descriptif DONN DX24 Espace

Fourniture et pose d'une ossature apparente longue portée de type Donn DX24 Espace de couleur super blanc, noir mat et est également réalisable en finition KB, module 600 x 600 ou 1200 x 600 mm de chez USG.

Le système Donn DX24 Espace positionne automatiquement les entretoises sur les porteurs, ce qui garantit le module même en cas de traction ou de poussée sur celles-ci.

L'épaulement des entretoises sur les porteurs évitera tout dévers dans le temps. Les caractéristiques mécaniques permettent un espacement des suspentes jusqu'à 2,70 m.

Le système Donn DX24 Espace prévient tout risque de chute des éléments d'ossature lors d'interventions dans le plénum apportant ainsi une totale stabilité à l'ensemble du plafond.

L'ossature de plafond est démontable sans difficulté et sans dommage apparent et peut être réutilisée.

La finition en rive sera assurée par une cornière MIE... ou cornière à angles rentrants MS... de couleur super blanc.

L'ossature Donn DX24 Espace est conforme aux normes françaises NF P 68 203 réf DTU 58.1